

HONDA
GC190
オレゴン薪割機S402022H0

エンジン 取扱説明書



お買いあげありがとうございます。
ご使用になる前に、必ずこの取扱説明書をお読みください。

 株式会社 **新宮商行**

はじめに

- この取扱説明書は、お買いあげいただいたエンジンの正しい取扱い方法、簡単な点検および手入れについて説明しています。ご使用前にこの取扱説明書を良くお読みください。

安全に関する表示について

本書では、作業や他の人が傷害を負ったりする可能性のある事柄を下記の表示を使って記載し、その危険性や回避方法を説明しています。これらは安全上特に重要な項目です。必ずお読みいただき指示に従ってください。

⚠危険

指示に従わないと、死亡または重大な傷害に至るもの

⚠警告

指示に従わないと、死亡または重大な傷害に至る可能性があるもの

⚠注意

指示に従わないと、傷害を受ける可能性があるもの

その他の表示

取扱いのポイント

指示に従わないと、本機やその他のものが損傷する可能性があるもの

取扱説明書について

この取扱説明書は

- エンジンを操作するときは、必ず身近な所に置いてください。
- エンジンを貸与または譲渡される場合は、本機と一緒にお渡しく下さい。
- 紛失や損傷したときは、お買いあげいただいた販売店またはHonda汎用営業所にご注文ください。

- なお、この取扱説明書は、仕様変更などによりイラスト、内容が一部実機と異なる場合があります。



本製品は、(社)日本陸用内燃機関協会の小型汎用ガソリン エンジン
排出ガス自主規制に適合しています。





●安全ラベル

Hondaエンジンを安全に使用していただくために、本機には安全ラベルが貼ってあります。安全ラベルをすべて読んでからご使用ください。





ラベルはハッキリと見えるように、きれいにしておいてください。

本機に貼ってあるラベルが汚れ、破れ、紛失などで読めなくなってしまったときは、新しいラベルに貼り替えてください。また、安全ラベルが貼られている部品を交換する場合はラベルも新しい物を貼ってください。

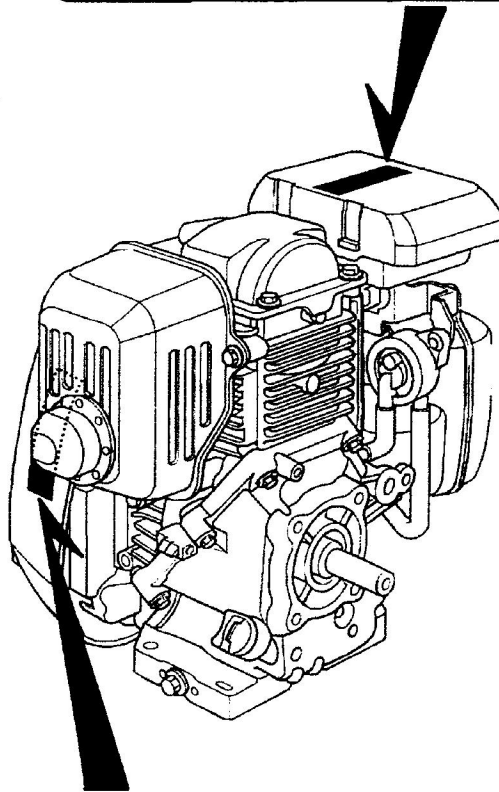
安全ラベルはお買いあげ販売店にご注文ください。

 注意	 警告
	
傷害事故防止のため、 運転前に取扱説明書 を読み、理解して正 しく取扱うこと。	火災や爆発により死傷 するおそれがあるので、 ●給油時にはエンジンを停止 すること。 ●給油口に火を近づけないこと。



 警告	 注意
	
排気ガスによる中毒 のおそれがあるので、 換気の悪い所で使用 しないこと。	ヤケドをする のでマフラーに ふれないこと。

※安全ラベルと貼付位置はタイプにより一部異なる場合があります。

安全にお使い
いただくために **これだけはぜひ守りましょう**

警告

あなたと他の人の安全を守るために次の指示に従ってください。

- この取扱説明書を事前に読み、正しい取扱い方法を十分にご理解の上、操作してください。
- 間違いなく取扱うために各部の操作に慣れ、すばやく停止する方法を習得してください。
- エンジンを始動する前に必ず「エンジンを始動する前に点検しましょう」(5～6頁)を行ってください。事故や機器の損傷防止になります。
- 適切な指示なしでは絶対に誰にもエンジンの運転操作をさせないでください。特に子供には絶対にさわせないでください。事故や機器の損傷が起る原因となります。
- カバーやラベル類、その他の部品を外してエンジンを操作しないでください。また弊社がみとめない改造または使用はしないでください。思わぬ事故の原因となることがあります。
- 過労や飲酒、薬物を服用してエンジンを使用しないでください。判断が鈍り重大な事故を引き起こすことがあります。
- エンジンを作業機などに搭載する場合は、安全性、耐久性を確保するために高度な技術が必要です。搭載する際は、最寄りのHonda汎用営業所(巻末一覧)にご相談ください。
- エンジンの日常点検、整備を必ず行い、不具合のある場合は使用前に修理してからご使用ください。
- ガソリンは非常に引火しやすく、また気化したガソリンは爆発して死傷事故を引き起こすことがあります。燃料を補給するときは必ずエンジンを停止して換気の良い場所で行ってください。
- 燃料を補給するときや燃料タンクの付近では、タバコを吸ったり炎や火花などの火気を近づけないでください。
- 燃料をこぼさないように注意し、所定のレベルを超えないように補給し、燃料キャップを確実に締めてください。もし燃料がこぼれた場合は、きれいにふき取りよく乾かしてからエンジンを始動してください。

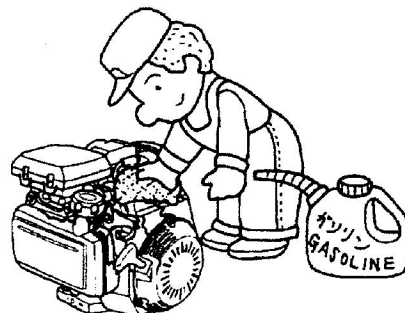

警告

- 室内、車内、倉庫、トンネル、井戸、船倉、タンク内などの換気の悪い所では使用しないでください。有害な一酸化炭素がたまってガス中毒を引き起こすことがあります。
- 排気ガス中には有害な成分が含まれています。ご使用になる方はもちろん、まわりの人や動植物などにも十分注意してください。
- 建物や遮へい物などで風通しの悪い場所、また排気ガスがこもる場所などでも有害な一酸化炭素がたまってガス中毒を引き起こすことがありますので使用しないでください。

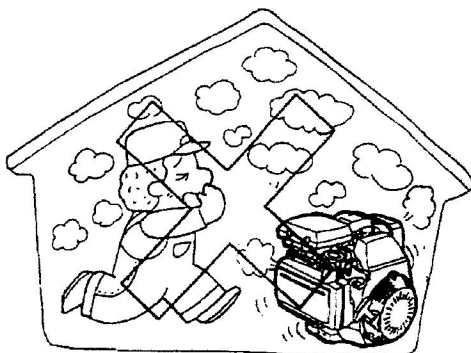

- 思わぬ転倒事故を防止するためにエンジンは水平で安定した場所に設置してください。また火災を防止するために建物およびその他の設備から1m以上離して設置してください。
- エンジンの周りには、わらくず、紙くず、木くずなどの燃えやすいものや、油脂類、石油製品、火薬などの危険物を近づけないでください。火災や爆発の危険があります。

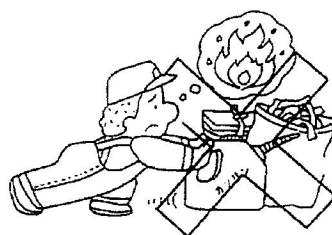

- 運転中はもちろん、使用しないときも、エンジンの上部に物を置かないでください。変形したり、思わぬ事故を引き起こすことがあります。
- 運転中や停止直後はエンジン本体やマフラなどに触れないでください。熱によりヤケドをするおそれがあります。
- 運転中は高電圧コードやプラグ キャップに触れないでください。感電のおそれがあります。

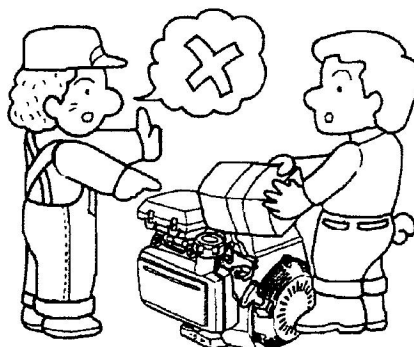

エンジンを始動する前に点検しましょう

警告

点検は平坦な場所でエンジンを水平にし、エンジンを停止して行ってください。誤ってエンジンがかからないように点火プラグ キャップを外してください。

各部の名称と点検箇所

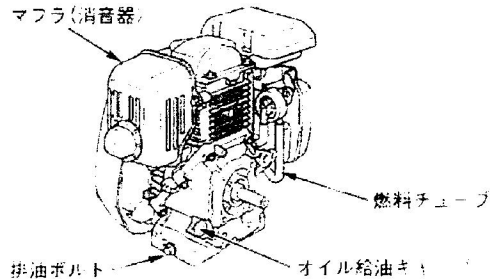
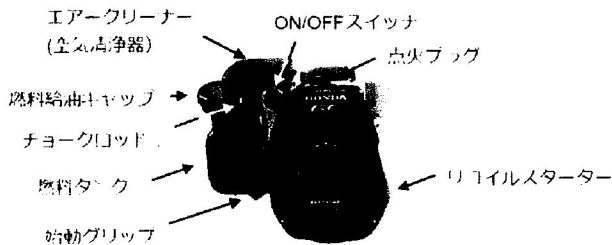

ガソリンの点検

警告

ガソリンは非常に引火しやすく、また酸化したガソリンは爆発して死傷事故を引き起こすことがあります。ガソリンを補給するときは

- ・ エンジンを停止してください。
- ・ 火気を近づけないでください。
- ・ 身体に帯電した静電気を除去してから給油作業を行ってください。静電気の放電による火花により、酸化したガソリンに引火しやけどを、負うおそれがあります。本機や給油機などの金属部分に触れると、静電気を放電することができます。
- ・ ガソリンはこぼさないように補給してください。万一こぼれたときは、布きれなどで完全にふき取り、火災と環境に注意して処分してください。
- ・ 燃料は注入口の口元まで入れず所定の給油限界位置を超えないように補給してください。入れすぎるとガソリンが燃料給油キャップからにじみ出ることがあり危険です。

点検

エンジンを水平にし、燃料給油キャップを外し、注入口より燃料の量を点検します。少ない場合は給油限界位置を超えないように補給してください。

タンク容量

- GC135: 1.7 ℓ
- GC160: 2.0 ℓ

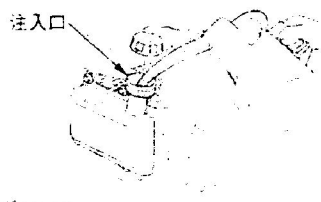

給油限界位置

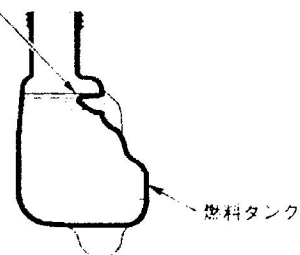

補給

使用燃料：自動車用無鉛レギュラーガソリン

- ・ 給油キャップを外し、給油限界位置を超えないように補給します
- ・ 補給後、給油キャップを完全に締付けてください。

取扱いのポイント

- ・ 高濃度アルコール含有燃料を補給すると、エンジンや燃料系などを損傷する原因となります。
- ・ 軽油、灯油や粗悪ガソリン等を補給したり、不適切な燃料添加剤を使うと、エンジンなどに悪影響をあたえます。

エンジン オイルの点検

〈点検〉

エンジンを水平にし、オイル給油キャップを外し、注入口の口元までオイルがあるか点検してください。

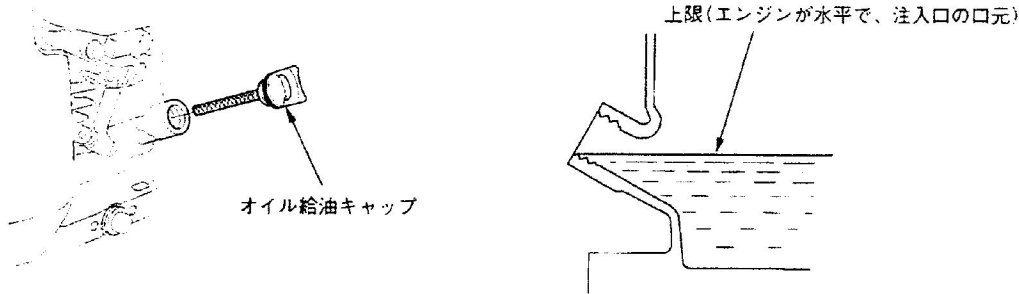

〈補給〉

- ・不足している場合は、新しいオイルを注入口の口元まで補給してください。
- ・汚れや変色が著しい場合は交換してください。(交換時期、方法は10頁参照)

〈推奨オイル〉(4サイクル ガソリン エンジン オイル)

Honda純正 ウルトラU汎用(SAE10W-30)

またはAPI分類SE、SF、SG級相当のSAE10W-30オイルをご使用ください。

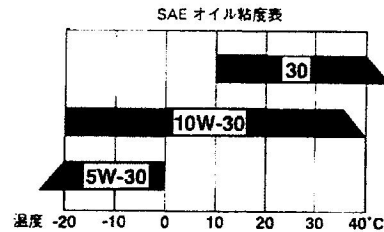

本機使用の推奨温度範囲は、 -15°C ~ 40°C です。

取扱いのポイント

- ・低温時(気温 10°C 以下)では、Honda純正ウルトラU汎用SAE10W-30のオイルをご使用ください。
- ・オイル給油キャップは確実に締付けてください。締付けがゆるいとオイルが漏れることがあります。

エア クリーナ(空気清浄器)の点検

- ・エア クリーナ カバーを外し、ろ過部(紙製)が汚れていないか、点検します。
- ・エア クリーナ カバーの取外しは、2つある爪を押して外した後、2つある合せ部(シリンダ ヘッド側)を離して行います。
- ・汚れている場合は清掃してください。(清掃方法は9頁参照)
- ・汚れているとエンジン性能が低下します。

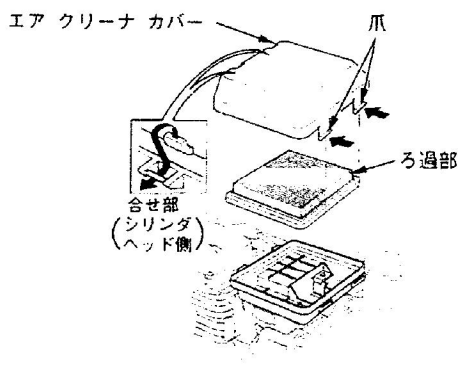

オイル アラート (オイル アラート付タイプのみ)

焼付防止エンジン自動停止装置

上記エンジン オイル量の点検を必ず行ってください。

エンジン オイルが不足するとエンジンは自動的に停止します。エンジン オイルを補給してください。エンジン オイルが不足したままでは始動できません。

エンジンのかけかた

警告

- ・排気ガスには有毒な一酸化炭素が含まれています。屋内や換気の悪い場所ではエンジンを始動しないでください。一酸化炭素によるガス中毒のおそれがあります。

かけかた

1

チョーク
チョーク ロッド

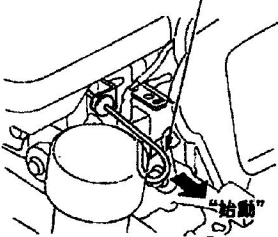

・寒いときやエンジンのかかりにくいときにはチョーク ロッドを始動の方向に引きます。
・エンジンが暖まっているときは操作不要です。

2

ON/OFFスイッチをONの位置に合わせます

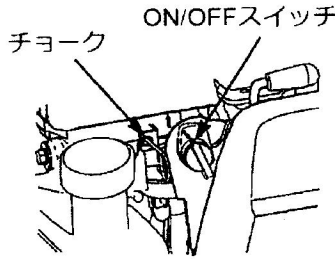

ON/OFFスイッチ
チョーク

3

始動グリップ

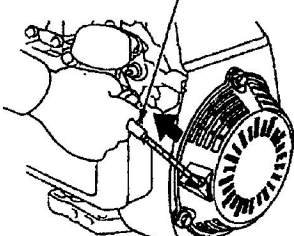

始動グリップ

・作業機側の安全な部分をしっかり押さえ、始動グリップを引き重くなる所をさがし、勢いよく引きます。始動グリップは図の矢印方向に引いてください。

始動

取扱いのポイント

- ・始動グリップを引いたまま手を放さないでください。始動装置や回りの部品を破損することがあります。
- ・運転中は始動グリップを引かないでください。エンジンに悪影響をあたえます。

エンジンのとめかた

とめかた

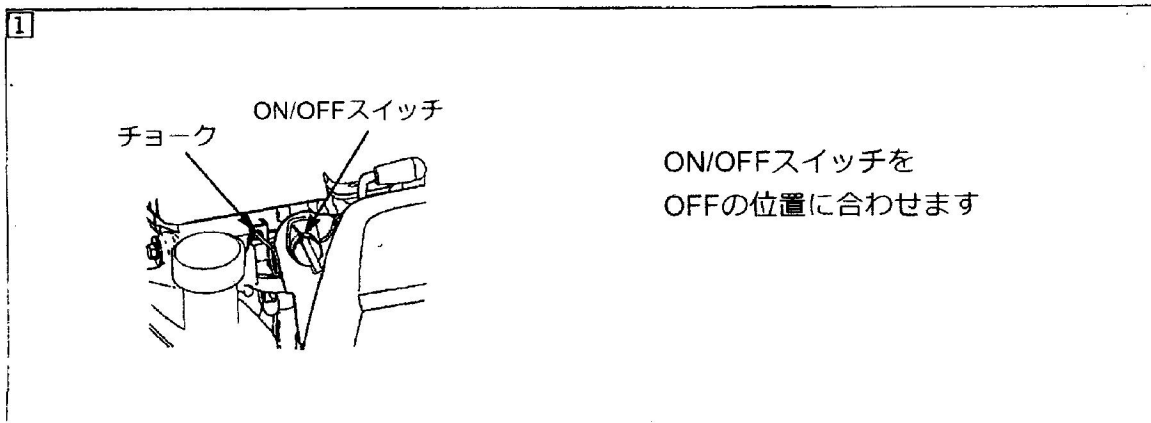

手入れのしかた

警告

- ・点検・整備は平坦な場所でエンジンを水平にし、エンジンを停止して行ってください。誤ってエンジンがかからないように点火プラグ キャップを外してください。
- ・排気ガスには有毒な一酸化炭素が含まれています。屋内や換気の悪い場所ではエンジンを始動しないでください。一酸化炭素によるガス中毒のおそれがあります。

エア クリーナ
(空気清浄器)の清掃、交換

点火プラグの点検、調整、交換

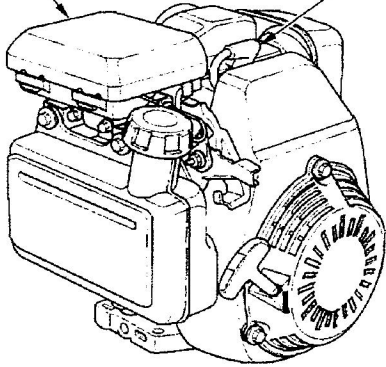

*吸入、排気弁すきまの点検、調整

*燃料タンクの
清掃

*燃料チューブの
点検、交換

*燃料ろ過網の清掃

エンジン オイルの交換

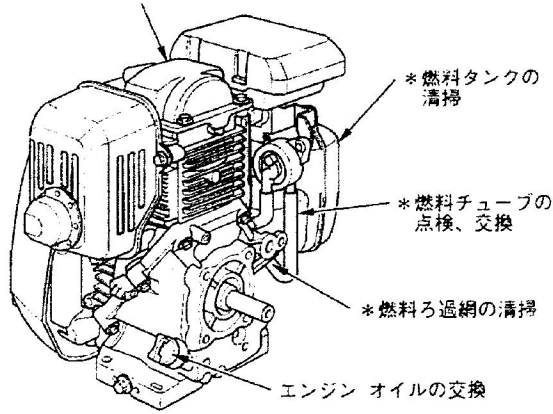

*の項目は販売店で実施していただく点検、整備です。

エア クリーナ(空気清浄器)の清掃・交換

エア クリーナが目づまりすると出力不足や燃料消費が多くなるので定期的に清掃しましょう。

〈清掃時期〉…… 3 か月毎または25時間運転毎

ほこりの多い場所で使用した場合、エア クリーナの清掃は、より頻繁に行ってください。

〈交換時期〉…… 2 年毎または250時間運転毎

〈清掃〉

1. エア クリーナ カバーを取外し、ろ過部(紙製)を取外します。
エア クリーナ カバーの取外しは、2つの爪を押して外した後、2つある合せ部(シリンダヘッド側)を離して行います。
2. ろ過部の内側から圧縮空気を吹きつけるか、または軽く叩いて汚れを落します。
3. ろ過部、エア クリーナ カバーを取付けます。
エア クリーナ カバーの取付けは、2か所の合せ部を組付け後、2か所の爪を確実に組付けて行います。

エア クリーナ カバー

爪



合せ部
(シリンダ
ヘッド側)

ろ過部

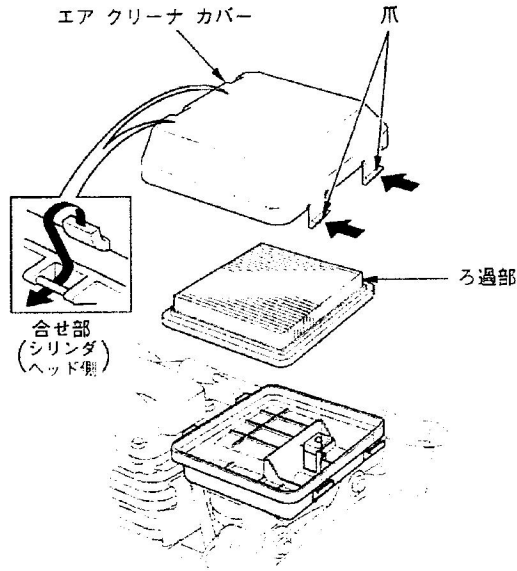
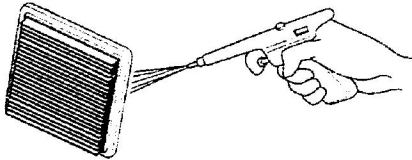

取扱いのポイント

- ・エア クリーナを外した状態でエンジンを運転しないでください。エンジンが早く摩耗する原因になります。

エンジン オイルの交換

エンジン オイルが汚れていると摺動部や回転部の寿命を著しく縮めます。交換時期、オイル容量を守りましょう。

△注意

- ・エンジン停止直後はエンジン本体の温度や油温が高くなっています。十分に冷えてからオイル交換を行ってください。ヤケドをするおそれがあります。

〈交換時期〉……初回：1 か月目または5時間目運転時、以後：6 か月毎または50時間運転毎
高負荷、高温で使用する場合、エンジン オイルは25時間運転毎に交換してください。

〈推奨オイル〉（4サイクル ガソリン エンジン オイル）

Honda純正 ウルトラU汎用(SAE10W-30)

またはAPI分類SE、SF、SG級相当のSAE10W-30オイルをご使用ください。

〈オイル容量〉 0.58 L

取扱いのポイント

- ・低温時(気温10°C以下)では、Honda純正ウルトラU汎用SAE10W-30のオイルをご使用ください。

交換方法

1. オイル給油キャップ排油ボルトを外してオイルを抜きます。
2. 排油ボルトをきれいに洗い、新しいシーリング ワッシャを取付け、排油ボルトを確実に締付けます。
3. 注入口の口元まで新しいオイルを注入します。
4. 注入後、オイル給油キャップをゆるまないように確実に締付けます。

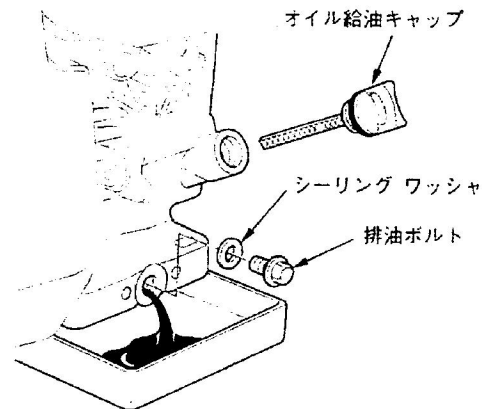

取扱いのポイント

- ・交換後のエンジン オイルはゴミの中や地面、排水溝などに捨てないでください。オイルの処理方法は法令で義務付けられています。法令に従い適正に処理してください。不明な点はオイルをお買いあげになったお店にご相談のうえ処理してください。
- ・オイル給油キャップは確実に締付けてください。締付けがゆるいとオイルが漏れることがあります。
- ・オイルは使用しなくても自然に劣化します。定期的に点検、交換を行ってください。

手入れのしかた

点火プラグの点検・調整・交換

電極が汚れていたり、プラグすきまが不適當な場合、完全な火花が飛ばなくなりエンジン不調の原因になります。

⚠注意

- ・エンジン停止直後のマフラや点火プラグなどは非常に熱くなっています。ヤケドをしないように作業はエンジンが冷えてから行ってください。

〈点検・調整時期〉…… 1年毎または100時間運転毎

〈交換時期〉…… 2年毎または250時間運転毎

〈清掃〉

1. 点火プラグ キャップを外して、プラグ レンチで点火プラグを取外します。
2. 汚れている場合はワイヤ ブラシ等で側方電極部を清掃してください。

※プラグ レンチ、ワイヤ ブラシは別売りです。

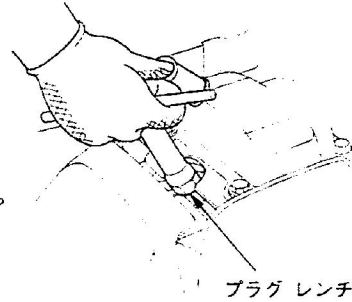

プラグ レンチ

〈点検・調整〉

- ・側方電極を曲げて、プラグすきまを下記寸法に調整します。
プラグすきま: 0.7-0.8 mm
- 取付けはまず指で軽くねじ込み、次にプラグ レンチ、プラグ レンチ ハンドルで確実に締付けます。プラグ キャップを確実に取付けます。

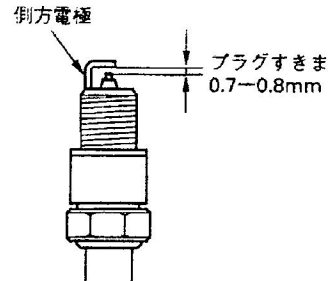

〈指定プラグ〉

BPR6ES (NGK)

取扱いのポイント

- ・故障の原因となるので指定以外のプラグを使用しないでください。プラグの取付けは、ネジ山を壊さないように、はじめに指で軽くねじ込み、次にプラグ レンチで確実に締付けてください。
- 点検調整後はプラグ キャップを確実にセットしてください。確実にセットしないとエンジン不調の原因になります。

販売店で実施していただく点検整備項目について

この取扱説明書に記載されているお客様ご自身で行っていただく点検、整備項目のほかに、お買いあげ販売店で定期的実施していただく項目があります。お買いあげいただきましたHondaエンジンをいつまでも調子よく、長持ちさせるために定期点検を受けましょう。

販売店で実施する定期点検整備項目

- ・吸入、排気弁すきまの点検・調整…………… 1年毎または100時間運転毎実施
 - ・燃料タンク、燃料ろ過網の清掃…………… 1年毎または100時間運転毎実施
 - ・燃料チューブの点検…………… 2年毎実施(必要なら交換)
 - ・燃料室の清掃…………… 250時間運転毎実施(注)
 - ・アイドル回転の点検・調整…………… 1年毎または100時間運転毎実施
- (注)表示時間を経過後すみやかに実施してください。

故障のときは

まずご自身で次の点検を行い、その上でなお異常があるときは、むやみに分解しないで買いあげ販売店にお申しつけください。

エンジンがかからないとき

①ガソリンは十分に入っていますか？



●入っていない場合は補給してください。

②エンジン オイル量が不足していませんか？
(オイル アラート付タイプのみ)

●エンジン オイルが不足しているとオイルアラートが働いて始動グリップを引いても始動しません。

●少ない場合は口元までエンジン オイルを入れてください。



OK

③圧縮圧力は十分ですか？

●始動グリップをいきおいよく引いて、異常に軽い場合は、圧縮が洩れている可能性があります。

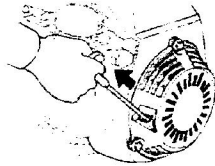

OK

NO



●買いあげの販売店にお申しつけください。

④点火プラグがぬれたり、汚れたりしていませんか？

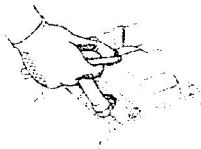

●ぬれているときや汚れているときは清掃するか新しいプラグと交換してください。

⑤点火プラグのすきまは正しいですか？

●プラグすきまは0.7-0.8 mmです。



●すきまが正しくないときは調整してください。

⑥点火プラグを取付けて再度始動してください。

長期間使用しないときの手入れ

警告

- ガソリンは非常に引火しやすく、また気化したガソリンは爆発して死傷事故を引き起こすことがあります。
- ガソリンを抜くときは
 - ・ エンジンを停止してください。
 - ・ 火気を近づけないでください。
 - ・ 換気の良い場所で行ってください。
 - ・ ガソリンはこぼさないように抜いてください。万一こぼれたときは、布きれなどで完全にふき取り、火災と環境に注意して処分してください。

- エンジン オイルを交換します。(交換方法は10頁参照)
- ビニール等でカバーをします。
- 湿気、ホコリの少ない所に保管してください。

取扱いのポイント

- ・ ガソリンは自然に劣化しますので、必ず抜いてください。
- ・ オイルは自然に劣化します。使用しない場合も定期的に交換してください。(1年に1回新しいオイルと交換)

- 始動グリップを引き、重くなったところで止めます。
 - 燃料タンク、気化器内のガソリンを抜きます。
1. 燃料給油キャップを外し、燃料タンク内のガソリンを抜きます。
ガソリンは容器に受けてください。

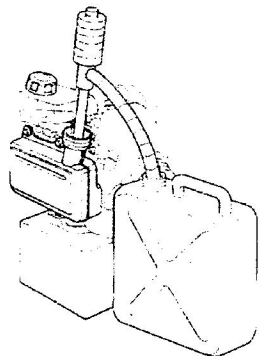

2. ドレン スクリューをゆるめ、気化器内のガソリンを抜きます。
ガソリンは容器に受けてください。
3. ドレン スクリューを締付けます。

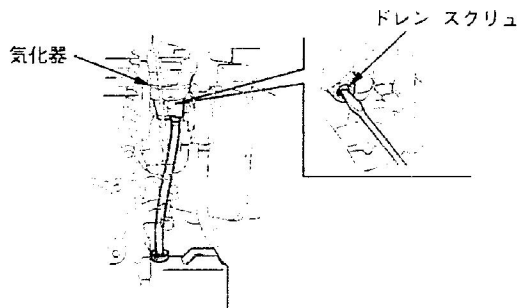

タイプ、エンジン号機の表示位置

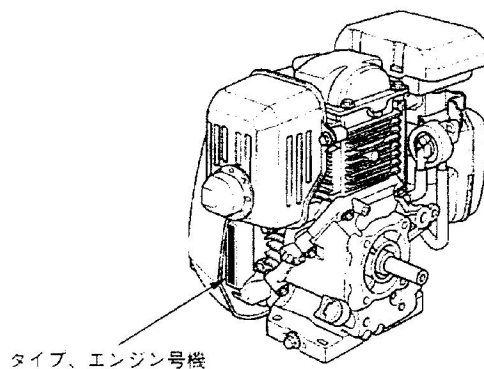

名称	GC190
全長	345mm
全幅	369mm
全高	331mm
乾燥重量	13.2Kg
形式	4ストローク OHC シングルシリンダー
総排気量	187cc
使用燃料	自動車用無鉛 レギュラーガソリン
燃料タンク容量	1.8L
エンジンオイル量	0.58L
点火方式	トランジスタ式マグネット点火
始動方式	リコイルスタータ



株式会社 新宮商行

<http://www.shingu-shoko.co.jp/catalog/ks/>

本社	〒047-0032	北海道小樽市稲穂2-1-1	0134(24)1311代
機械本部	〒270-2231	千葉県松戸市総台6-7-5	047(361)4701代
北海道営業所	〒047-0032	北海道小樽市稲穂2-1-1	0134(24)1313代
東北営業所	〒020-0891	岩手県紫波郡矢巾町流通2-南3-10-11	019(637)2651代
郡山出張所	〒963-0547	福島県郡山市喜久田町卸1-37-1	024(959)6212代
東京営業所	〒270-2231	千葉県松戸市総台6-7-5	047(361)6831代
名古屋営業所	〒465-0025	名古屋市名東区上社5丁目203	052(702)2929代
大阪営業所	〒561-0062	大阪府吹田市垂水町3-33-29	06(6380)0381代
高知出張所	〒781-5102	高知市大津甲515-1	088(878)5400代
福岡営業所	〒812-0897	福岡市博多区半道橋1-2-1	092(473)1501代

2012.11